

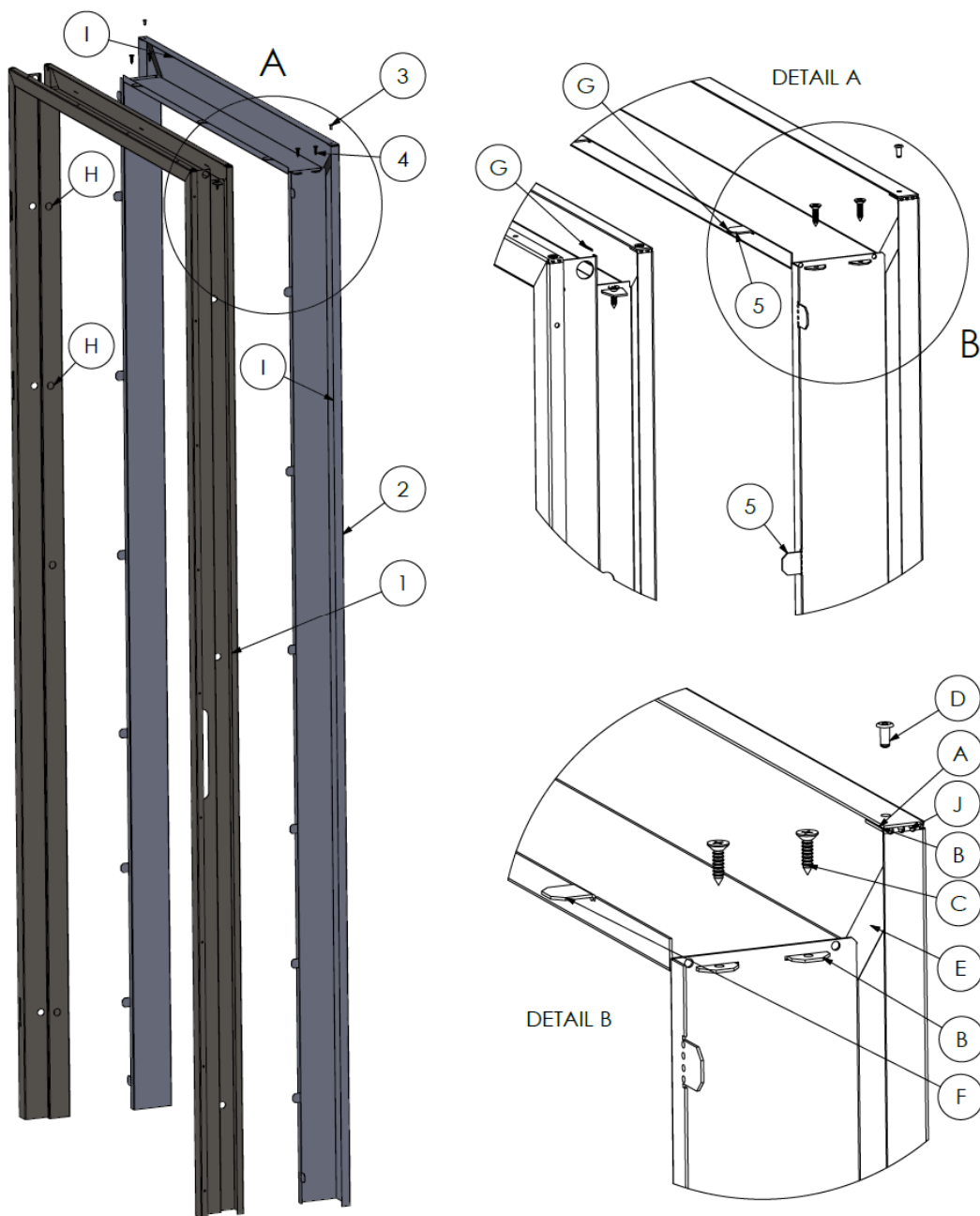





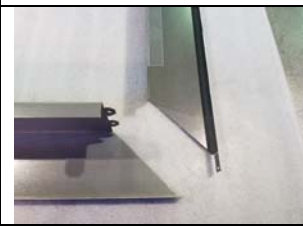

1. Materieill

Pos.	Ant.	Beskrivelse
1	1	Pyntekarm
2	1	Dørkarm
3	2	Poppnagler 4x8mm
4	Var.	Senk 4,8x19mm (Antall varierer med bredde på smyg)
5	Var.	Festeører til karm (Inkludert i karm)



Fremgangsmåte er:

1. Sidestaver og toppstav legges på et flatt underlag som ikke riper opp lakkert flate.
2. Topp «øret» på sidestav bøyes inn 90 grader på begge sidestavene. (A)
3. Tappene på toppstaven føres inn i slisser i topp sidestav og se til at det innbøyde «øret» legger seg på innsiden av toppstaven. (B)
4. Skru egnet skrue i gjennom tappen i toppstav for å låse topp og sidestaver sammen. (C)
5. «Øret» i topp av sidestav poppes fast til toppstav med 4mm poppnagle. Poppnaglen flikk-lakkeres i karmfargen. (D)
6. Plasser en sort teip på baksiden av gjæringen for å tette fugen. (E)
7. Sett opp den sammensatte pyntekarmen mot baksiden av hoved-karmen og merk av hvilke ører som skal bøyes. (I all hovedsak så skal alle ørene på pyntekarmen benyttes.) (F)
8. Bøy tappene i 90 grader. (F)
9. Tappene føres inn i hovedkarmen. (G)
10. Tilgang til tappen er mulig igjennom innfestingshullene. Tappene bøyes med egnet verktøy (f.eks. en skrutrekker) innover for å mekanisk feste pyntekarmen til hovedkarmen. (H)
11. Gerikten fuges mot vegg etter behov. (I)
12. I veldig synlige områder så må det vurderes om hullene på topp «øret» av sisestavene skal fuges (J)

1	2	3	4
			
5	6	7	8
			
9	10		
